

# STORE VÉNÉTIEN EN TOIT V-LITE

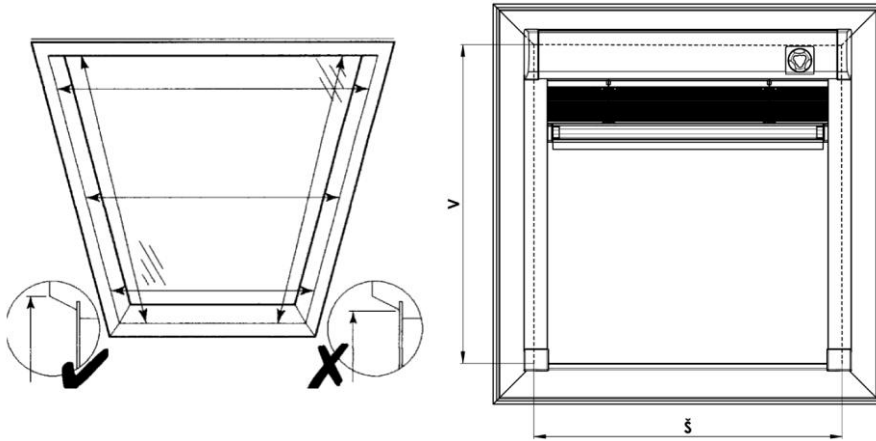

## 1. VYMĚŘENÍ OKNA:

Faites le mesurage d'après le dessin choisi. Il est nécessaire de mesurer au sommet de la cadre de vantail de la fenetre, pas pres de vitrage. Le profondeur minimal pour le montage fait 40 mm.

ON MESURE LA LARGEUR ET L'HAUTEUR DE L'OUVERTURE CLAIRE DE FENETRE CE MOYEN:

š .... (largeur)

On mesure d'un sommet gauche jusqu'au sommet droit de cadre de la fenetre en haut, a l'endroit fixation de store..

Nous produissons la largeur de store en axactitude des millimetres de largeur 300 mm jusqu'a largeur 1200 mm.

Dimensions hors limites sont nécessaires a consulter avec le fournisseur.

v .... (hauteur)

On mesure comme largeur, du sommet haut jusqu'au sommet bas de cadre de fenetre qu'on note dans le bon de commande de store.

Nous produissons l'hauteur de store en axactitude des millimetres de l'hauteur 300 mm jusqu'a l'hauteur 1600 mm.

Dimensions hors limites sont nécessaires a consulter avec le fournisseur.

IL EST NÉCESSAIRE A SPECIFIER DANS LE BON DE COMMANDE:

1. dimensions
2. type de fenetre + numero de l'identification de fenetre
3. angle de parclose (90°, 96°, 100°, 102°, 105°)

# NOTICE DE MONTAGE ET MESURAGE

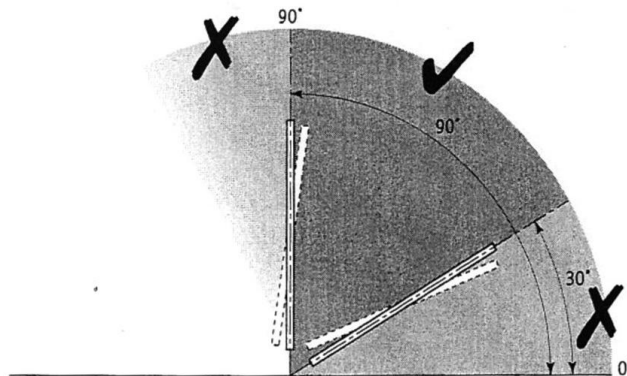

## ATTENTION!

Si le store de toit n'est pas équipé par numéro de l'identification, et l'angle de parclose n'est pas possible d'être identifié, il est aussi nécessaire a spécifier les dimensions près de vitrage dans le bon de comande, le profondeur de cadre de fenetre inclu. On est capable, apres, de calculer l'angle de parclose pour la production de store en toit.

POZOR!!! ÚHEL SKLONU STŘECHY NESMÍ BÝT MENŠÍ NEŽ 30° A VĚTŠÍ JAK 90°

## 2. MONTAGE

Faites le montage propre d'après ces instructions, vous éviterez des fauts et des autres désagreements en rapport.

### OUTILS POUR MONTAGE:

- foreuse
- tournevis en croix
- couteau, ciseaux, pince
- vville 3x17 pour montage de clip

### CONTROLE

- faites controle de toutes les pieces avant le montage au moment réception de la marchandise et éviterez des problemes possibles. Merci de noter vos remarques concernant des problemes ou manques a votre fournisseur.
- Ne faites pas le store descendre avant le montage de store
- Enlever toutes les barrieres de fenetre en toit, qui peuvent défendre le montage

## NOTICE DE MONTAGE ET MESURAGE

### MONTAGE PROPRE:

- ATTENTION! N'enlevez pas des clips de transportation !!!
- Ne faites pas le store descendre avant le montage de store
- Enlever toutes les barrières de fenetre en toit, qui peuvent défendre le montage



### FIXATION DES CLIPS DE PLAFOND: :

- Mettez le clip sur le bord en haut de cadre de fenetre en distance deliminée lesbutés de profil
- Vissez et détachez des parties dépassées, qui ont déterminé le profondeur de montage



### FIXATION DE BOITIER:

- Bases de montage de clip doivent etre rangés sur les plaques de coté de store (voir photo)
- prenez le store par son boitier et le passez sur les clips de l'angle de plafond avant de cliquer ses butés

### MONTAGE DES COULISSES POUR MANOEUVRE PAR BOUTON

- Mettez des coulisses sous le boitier, les centralisez avec cadre de fenetre et les vissez
- Attention: ne pas laissez passer des cordons entre coulisses et cadre de fenetre



### FIXATION DE CORDON DE TENSION:

## NOTICE DE MONTAGE ET MESURAGE

- Déroulez des cordons des clips de transportation sur le store et les désserrez
- ATTENTION: N'enlevez pas des clips de transportation!!!
- Claquez des équerres qui se trouvent aux fins des cordons dans les finitions de bas des coulisses

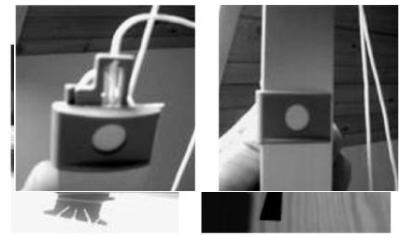

### MONTAGE DES COULISSES POUR MANOEUVRE PAR CHEVALIER

- Avant passer des coulisses, mettez le chevalier sur la coulisse
- Mettez des coulisses sous le boitier, les centralisez avec cadre de fenetre et les vissez
- Attention: ne pas laissez passer des cordons entre coulisses et cadre de fenetre



### FIXATION DE CORDON DE TENSION: POUR MANOEUVRE PAR CHEVALIER

- Mettez le noeud de cordon de manoeuvre derriere le bouton et pied de coulisse
- Si inclinaison de lames n'est pas parfaite, il est nécessaire de détandre le cordon et le tendre au nouveau

:

### RÉGLAGE DE FREIN DE STORE:

- Si nécessaire, il est possible de régler le frein de store par réglage de cordes de tension – les deux cordons doivent être tendus au courant continu
- On déplace le petit cylindre métallique à la fin de corde.  
le cordon plus tendu, les lames plus freiné
- Si le frein bien réglé, les lames s'arrêtent dans n'importe quelle position



## NOTICE DE MONTAGE ET MESURAGE

### FIXATION DE MILLIEU:

- Seulement pour des stores trop larges (large plus que 1000 mm)
- Monter les tore dans la position haute
- Tendez le codron (nylon) pour la fixation de milieu, pour passer la rainure dans la barre finale
- Indiquez la position de console sur le cadre de fenetre et la vissez

### FINALISATION:

- Enlever la bande collée en papier des coulisses
- Enlevez les clips de transportation
- Faites les tore descendre par la barre finale. Le butés plastiques se bloquent dans la barre finale et votre store est préparé

### MANOEUVRE DE STORE



**Montage propre de store V-Lite  
(manoeuvre par bouton)**

Le store est installé d'après la norme EN 13120

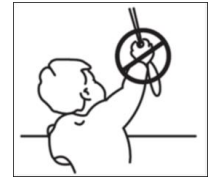

MONTAGE

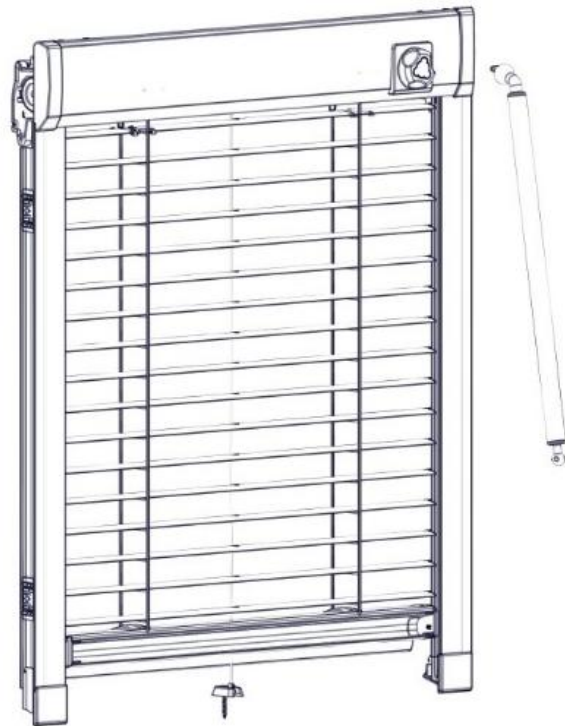
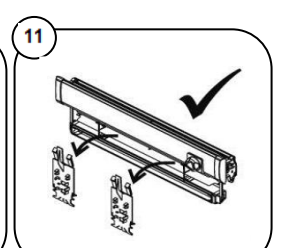
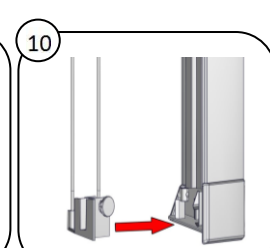
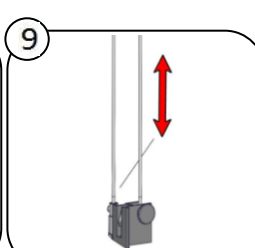
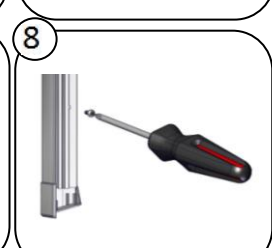
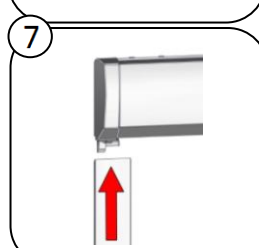
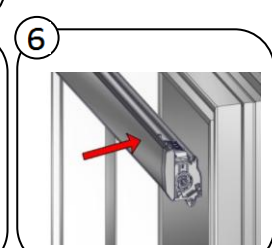
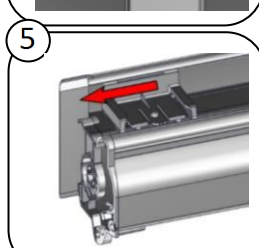
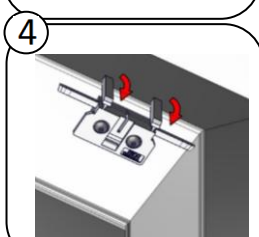
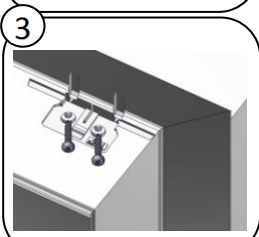
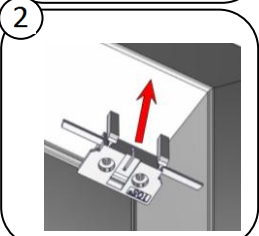
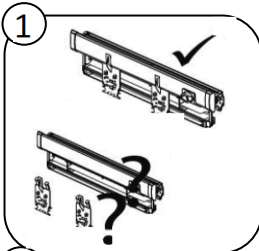

Montage démonstratif de store V-Lite  
(manoeuvre par chevalier)

Le store est installé d'après la norme EN 13120

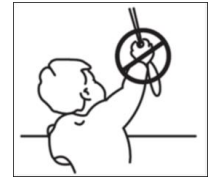

MONTAGE

