

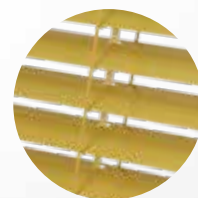

STORES VÉNITIENS

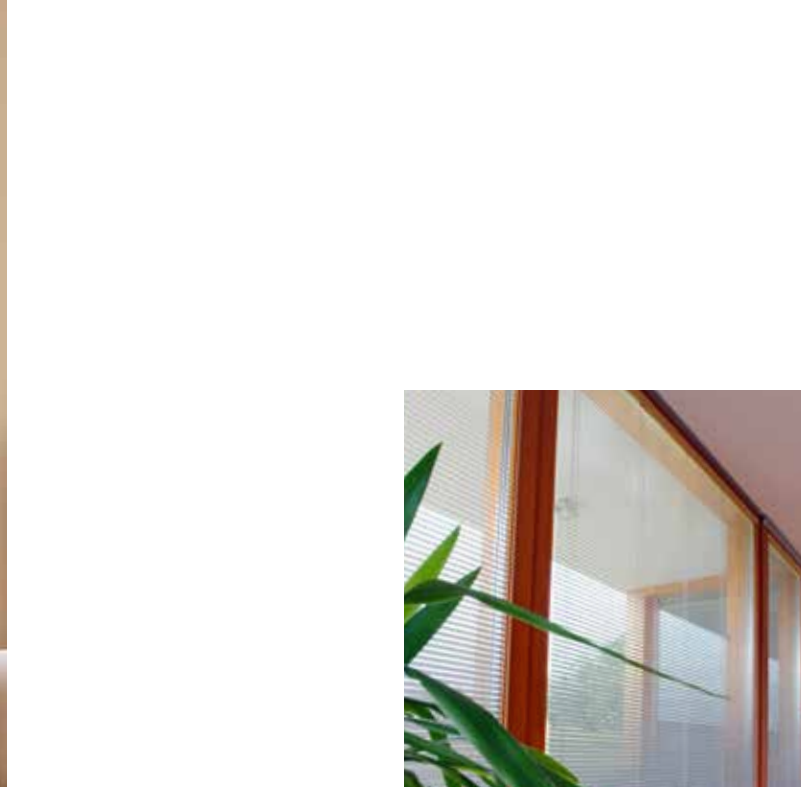

... protège votre intimité.



STORES VÉNITIENS

Les stores vénitiens sont le type le plus courant d'ombrage des pièces intérieures. Les lames de tous les stores de cette catégorie sont fabriquées en aluminium, ce qui présente l'avantage de leur légèreté et de leur grande durabilité. Les stores vénitiens en aluminium varie dans les gammes de produits avec les lames, la méthode de fixation et de manoeuvre et le type du profil supérieur. L'offre de couleurs est large et il est donc possible d'harmoniser les stores avec l'intérieur.

AVANTAGES ET ATOUTS

ÉLÉMENT ÉLÉGANT ET DÉCORATIF POUR L'OMBRAGE DES INTÉRIEURS MODERNES





DESIGN INTEMPOREL

LARGE GAMME DE COULEURS POSSIBILITÉ DE MANOEUVRE MANUELLE OU ÉLECTRIQUE

RÉGULATION DE L'INTENSITÉ DE LA LUMIÈRE DU JOUR.



NOTES EXPLICATIVES

- | | | | |
|---|--|--|--|
|  Corde |  Bouton d'orientation |  Interrupteur |  Tahoma |
|  Corde/tige |  Manivelle |  Télécommande | |
|  Chaînette |  Poignée |  Bande | |
|  Par la main |  Capteur soleil/vent |  Perche de commande | |

ISOTRA *Quality*

est une marque qui symbolise une tradition de plusieurs années, des investissements sans compter dans le propre développement de la société, l'utilisation de matériaux de qualité, une technique de pointe, un travail fiable de centaines de salariés et de nombreux autres paramètres qui forment un ensemble, le produit final d'ISOTRA a.s.



SYSTÈME CLASSIC, HIT, HIT II

... protège votre intimité.

La lumière chaude, l'ombre fraîche ou quelque chose entre les deux. On vous proposera un store vénitien Isotra Système Classic.

Un design sobre, la fonctionnalité et une finition en aluminium de qualité sont caractéristiques essentielles de ce store. Les stores vénitiens Isotra Système Classic est la solution optimale pour les fenêtres classiques et atypiques.

Comparé aux stores vénitiens Isotra Système HIT et HIT II. le store Isotra Système Classic a les profils supérieur et inférieur en aluminium, qui garantit sa résistance et durabilité. Il convient donc comme store pour les fenêtres européennes mais aussi à d'autres types de fenêtres - en plastique et en aluminium.

Si vous recherchez un rapport qualité / prix optimal, le store vénitien Isotra système HIT est le meilleur choix.

Avec son design de profil supérieur sans prétention, le store Isotra système HIT ombrage grandement votre intérieur. Le prix des stores est favorablement bas, mais sa fonctionnalité est haute: 100%.

Design intemporel, design individuel précis de lames et manoeuvre facile - ce sont des signes de stores de qualité système Isotra HIT II.

Le caractère unique de ce store vénitien consiste en version de profil supérieur. Cette solution garantit une transmission minimale de la lumière entre la première lame et le profil. Le système Isotra HIT II est une aide pratique ce qui vous permettra d'avoir exactement autant de lumière que nécessaire. Vous- si vous le souhaitez, nous pouvons habiller élégamment le profil supérieur, le profil inférieur et les lames en imitation de bois.

LARGEUR MIN. [MM]	LARGEUR MAX. [MM]	HAUTEUR MAX. [MM]	SURFACE MAX. GARANTIE [M ²]
300	2 000	2 200	2,5



Avantages de stores vénitiens Isotra système Classic

- Profils en aluminium extrudé
 - utilisables pour les fenêtres européennes
- design atypique pour fenêtres à angles et obliques
- laquage de profils en couleur selon le sélecteur RAL.

Manoeuvre Variantes de montage



- Dans le vantail
- Le store peut être équipé d'un frein, qui empêche le glissement spontané de lames en raison de son propre poids



Avantages de stores vénitiens Isotra système Classic

- Rapport qualité / prix optimal
- conception simple du profil supérieur
- faible force de contrôle
- laquage de profils en couleur selon le sélecteur RAL.

Manoeuvre Variantes de montage



- Dans le vantail
- Le store peut être équipé d'un frein, qui empêche le glissement spontané de lames en raison de son propre poids



Avantages de stores vénitiens Isotra système HIT II

- Design intemporel
- transmission de la lumière minimale entre la première lame et le profil supérieur.
- rigidité accrue du profil supérieur
- faible force de contrôle
- laquage de profils en couleur selon le sélecteur RAL ou revêtement en renolit en imitation de bois
- stores de qualité grâce à la précision du processus de fabrication.

Manoeuvre Variantes de montage



- Dans le vantail
- Le store peut être équipé d'un frein, qui empêche le glissement spontané de lames en raison de son propre poids



STORES VÉNITIENS ISOLITE, ISOLITE PLUS, NEOISOLITE

... protège votre intimité.

Le store vénitien Isolite donne le charme à votre intérieur. La conception de profil supérieur moderne et l'exécution précise de chaque lame s'unissent.

Une harmonisation optimale de profil supérieur, inférieur et lames en imitation bois aidera à perfectionner la magie de l'espace.

Avec les stores vénitiens Isolite plus, vous aurez envie de flirter avec le soleil. Élégance de profil supérieur arrondi des stores vénitiens Isolite plus en combinaison avec des lames à la forme parfaite attire non seulement des clients plus exigeants, mais aussi le monsieur de la lumière et de l'ombre.

Grâce à l'opération simple et bonnes capacités d'ombrage de stores Isolite plus, il sera à votre charge, quelle quantité de rayonnement solaire vous laisserez transmettre à votre intérieur. Le profilé supérieur, le profilé inférieur et les lames de store Isolite Plus peuvent être harmonisés en imitation de bois.

Les stores en aluminium Neoisolite combinent une élégance simple avec une intention réfléchie. Possibilité d'incliner le store depuis la fenêtre vous permet de laver votre fenêtre entière confortablement. La conception sophistiquée des stores Neoisolite sera appréciée non seulement par les femmes.

La conception précise et une gamme variée de teintes vous offrent presque sans limites les possibilités d'ajuster la bonne atmosphère à votre intérieur. Le profil supérieur, inférieur et les lames peuvent être également assortis en imitation de bois.

TYPE	GUIDAGE	LARGEUR MIN. [MM]	LARGEUR MAX. [MM]	HAUTEUR MAX. [MM]	SURFACE MAX. GARANTIE [M ²]
Isolite	chaînette	300	2 000	2 200	4,4
Isolite	moteur	400	2 000	2 200	4,4
Isolite plus	chaînette	300	2 000	2 200	4,4
Isolite plus	moteur	400	2 000	2 200	4,4
Neoisolite	chaînette	400	2 000	2 200	2,5



Avantages de stores vénitiens Isolite

- Design moderne
- profils en aluminium extrudé,
- design atypique pour fenêtres à angles et obliques
- laquage de profils en couleur selon le sélecteur RAL ou revêtement en renolit
- possibilité de manoeuvre électrique
- treuil planétaire pour un contrôle plus facile des stores surdimensionnés.

Manoeuvre



Variantes de montage

- Dans le vantail
- Le store peut être équipé d'un frein, qui empêche le glissement spontané de lames en raison de son propre poids



Avantages de stores vénitiens Isolite Plus

- Design moderne
- profils en aluminium extrudé,
- design atypique pour fenêtres à angles et obliques
- laquage de profils en couleur selon le sélecteur RAL ou revêtement en renolit
- possibilité de manoeuvre électrique
- treuil planétaire pour un contrôle plus facile des stores surdimensionnés,
- convenables pour fenêtres en plastique.

Manoeuvre



Variantes de montage

- Dans le vantail
- Le store peut être équipé d'un frein, qui empêche le glissement spontané de lames en raison de son propre poids



Avantages de stores vénitiens Neoisolite

- Design élégant,
- montage en angle
- possibilité d'incliner le store pour un lavage confortable de la fenêtre
- laquage de profils en couleur selon le sélecteur RAL ou revêtement en renolit.

Manoeuvre



Variantes de montage

- Dans le vantail.



STORE VÉNITIEN VARIABLE SYSTÈME 25

... protège votre intimité.

Les stores vénitiens variables du système 25 s'adaptent totalement à vos idées. Le système unique offre quatre options de manoeuvre, large choix de couleurs et le design fonctionnel sophistiqué.

Choisissez la couleur des lames et une des 15 couleurs du cache de profil supérieur! (Tout peut être également harmonisé pour correspondre à l'imitation de bois.) Le cache de profil supérieur arrondi est en comparaison avec les stores Isolite plus facultatif, vous pouvez donc choisir des stores avec ou sans le cache de profil supérieur.

Les stores intérieurs Système 25 sont également disponibles en version atypique - répond à tous vos souhaits et exigences.

MANOEUVRE	LARGEUR MIN. [MM]	LARGEUR MAX. [MM]	HAUTEUR MAX. [MM]	SURFACE MAX. GARANTIE [M ²]
corde, chaînette	300	2 000	2 200	2,5
manivelle	400	2 000	2 200	2,5
moteur - ruban de relevage, S25 Large	400	2 000	2 200	4,4
moteur - corde	600	2 000	2 200	4,4

Nous produisons les versions atypiques seulement pour SYSTÈME 25S, 25SM et 25SW.

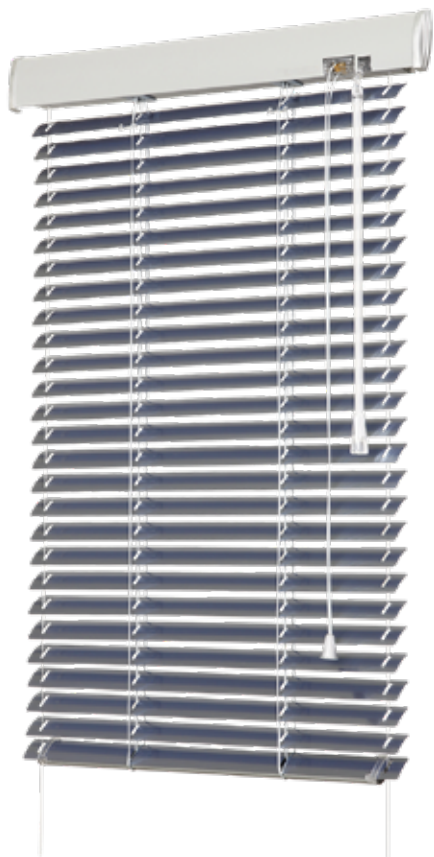

Avantages de stores vénitiens Système 25

- Finition avec et sans le cache de profil supérieur
- Système de manoeuvre variable
 - cordon, chaînette, manivelle, moteur
- formes atypiques pour les fenêtres à angles et obliques
- variante entre vitrage
- laquage de profils en couleur selon le sélecteur RAL ou revêtement en renolit

Manoeuvre



Paramètres techniques

Le système 25 est un store qui a deux versions (avec cache de profil supérieur, sans le cache de profil supérieur) et quatre options de manoeuvre. Cela le rend unique et variable en termes d'assemblage.

Store vénitien Système 25 - version avec le cache de profil supérieur



Variantes de montage

- Dans l'ouverture de la fenêtre (plafond)
 - uniquement pour les modèles sans le cache de profil
- devant l'ouverture de la fenêtre (mur)
 - pour la version avec cache de profil supérieur
- sur le cadre de la fenêtre

Store vénitien Système 25 - version sans le cache de profil supérieur





STORE VÉNITIEN SOLAIRE - STORE À MANOEUVRE ÉLECTRIQUE SANS FIL ISOTRA ENERGY

... protège votre intimité.

Les stores solaires Isotra Energy représentent l'innovation révolutionnaire dans le domaine de l'ombrage électronique. Il s'agit du store vénitien, qui utilise l'énergie solaire. Si vous cherchez un store unique, entièrement automatisé contrôlé sans fil et avec la consommation d'électricité à zéro, les stores Isotra Energy sont faits pour vous.

Ce store fonctionne sur le principe du phénomène photovoltaïque - la conversion de rayonnement solaire à l'électricité. Le store solaire Isotra Energy est une combinaison de design, de fonctionnalité, d'utilité et d'économie d'énergie. L'effort minimal - l'effet maximal.

LARGEUR MIN. [MM]	LARGEUR MAX. [MM]	HAUTEUR MAX. [MM]	SURFACE MAX. GARANTIE [M ²]
400	2 000	2 200	2,5

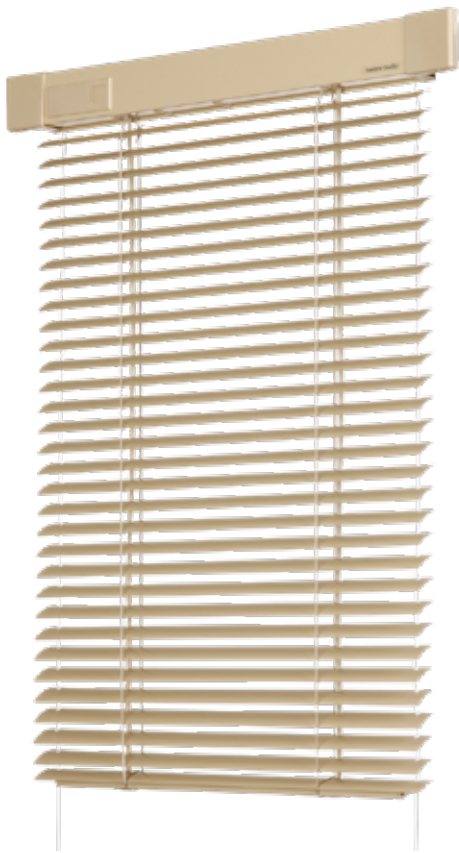

Avantages de stores vénitiens Isotra Energy

- Store électrique utilisant l'énergie solaire
- consommation d'électricité nulle
- manoeuvre motorisé sans fil, entièrement automatisé
- laquage de profils en couleur selon le sélecteur RAL ou revêtement en renolit

Manoeuvre



Variantes de montage

- Dans le vantail





STORE VÉNITIEN INTÉRIEUR CETTA 35, 50 - ECONOMY, CETTA 35

... protège votre intimité.

Les stores d'intérieur économiques avec des lames de 35 mm ou 50 mm de large sont représentés par les stores Cetta Economy.

Son utilisation convient à la fois à l'intérieur de l'appartement, aux halls de production, aux bâtiments administratifs et grands espaces où l'accent est mis sur la fonctionnalité et la perception esthétique. Les lames sont en forme de „C“ sans replis aux extrémités des lames. Les ames de stores vénitiens sont guidées dans un câble en acier, éventuellement il est possible à choisir un store sans guidage.

Opération facile, fonctionnalité sans compromis et prix abordable, c'est tout Cetta Economy.

Le store Cetta 35 est spécialement conçu pour une utilisation en intérieur. Les lames de 3,5 cm de largeur sont en forme lettre „C“, sans replis aux extrémités des lames. Les lames du store sont guidées dans un câble en acier.

Les stores légers Cetta 35 sont recommandés, ainsi que les stores Cetta 50, monter dans des endroits qui ne sont pas exposés à exposition au vent trop fort. Les stores Cetta 35 ne peuvent pas être montés dans un linteau Heluz. Le store Cetta 35 est principalement destiné aux bâtiments administratifs.

TYPE	GUIDAGE	LARGEUR MIN. [MM]	LARGEUR MAX. [MM]	HAUTEUR MAX. [MM]	SURFACE MAX. GARANTIE [M²]
Cetta 35, 50 Economy	corde	400	3 150	3 000	6,0
Cetta 35	corde	400	3 500	3 000	6,0
Cetta 35	manivelle	400	3 500	3 000	8,0
Cetta 35	moteur	600	3 500	3 000	10,0



Avantages de stores vénitiens Cetta 35, 50 - Economy

- Variante économique
- largeur des lames double: 35 mm et 50 mm
- manoeuvre simple par corde avec le frein,
- inclinaison des lames des deux côtés
- possibilité de guidage par câble en acier ou des stores sans guidage
- l'intensité de la lumière arbitraire
- montage facile au plafond ou au mur.

Manoeuvre



Variantes de montage

- au plafond
- sur la mur



Avantages de stores vénitiens Cetta 35

- Convient principalement pour l'intérieur
- couleur des lames également en imitation bois
- possibilité de manoeuvre électrique
- surface garantie jusqu'à 10 m².

Manoeuvre



Variantes de montage

- Montage dans une niche formée (plafond / mur)
- montage sur le cadre de la fenêtre (plafond / mur)
- montage sur le profil d'extension de la fenêtre (plafond / mur).

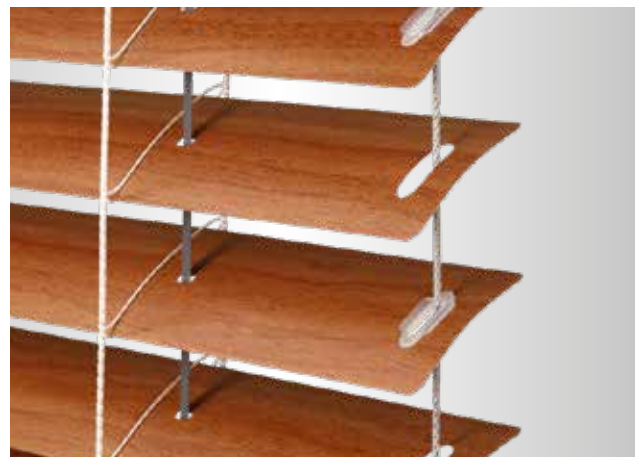



STORE VÉNITIEN DE TOÎT V-LITE

... protège votre intimité.

Les stores vénitiens de toit V-Lite sont des stores d'intérieur conçu pour tous les types de fenêtres de toit. La conception de store de qualité avec les coulisses en aluminium en combinaison avec la teinte de lames convenablement sélectionnée, assure une régulation continue de la lumière. Selon la position de la fenêtre dans laquelle le store est placé, vous pouvez choisir entre deux moyens de manoeuvre.

Même si votre fenêtre est placée plus haut, les stores peuvent être manipulés confortablement grâce à manoeuvre combinée de coulisses et perche de commande.

LARGEUR MIN. [MM]	LARGEUR MAX. [MM]	HAUTEUR MAX. [MM]	SURFACE MAX. GARANTIE [M ²]
300	1 200	1 600	1,5



Avantages de store vénitien V-Lite

- À tous les types de fenêtres de toit
- les coulisses empêchent la transmission de la lumière sur les côtés de la fenêtre
- profils et coulisses en aluminium anodisé ou en couleur blanche (RAL 9003)
- manoeuvre facile à l'aide de perche de commande pour les fenêtres mal accessibles

Manoeuvre



Variantes de montage

- Dans le vantail





SÉCURITÉ DES ENFANTS

Les enfants sont les plus importants pour chacun de nous dans le monde. Nous aimons regarder leurs progrès, nous attendons avec impatience leurs compétences nouvelles, nous nous réjouissons hors de leur curiosité et découverts du monde autour eux-mêmes.

L'équipement commun du ménage, appareils électroménagers, meubles, mais aussi des stores vénitiens et des stores enrouleurs peuvent apporter un danger aux nourissons et petits enfants.

Les produits de la société ISOTRA a.s. représentent une solution technique de pointe combinée à des exigences de design moderne.

Il est évident que nous nous conformons aux exigences de la norme CS N EN 13120 assurer la sécurité des enfants. C'est pourquoi nous avons développé les fonctionnalités de protection personnalisées suivantes pour garder votre maison et vos enfants en sécurité:

CONNECTION

La connection permet de déchirer la chaînette par une force de plus de 6 kg et élimine la boucle dangereuse.

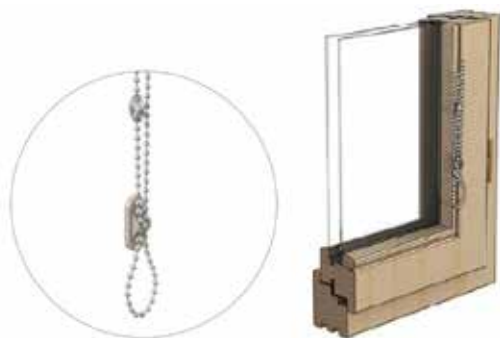

POULIE

Lorsqu'elle est utilisée, les cordons de commande seront tendus de sorte qu'entre les deux il n'est pas possible de créer une boucle.

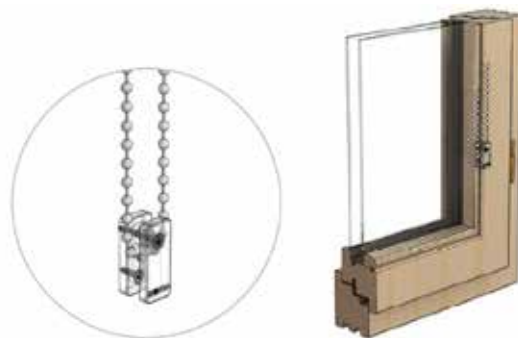

TREUIL, DEUX PETITES ROUES

Ils empêchent les cordons de former des boucles tout en les gardant hors de la portée des enfants.



Tous nos produits d'ombrage intérieur sont marqués par un avertissement. Des avertissements peuvent être trouvés à la fois sur le produit lui-même et sur son emballage.

Tableau d'adéquation des systèmes de protection solaire ISOTRA

PROTECTION SOLAIRE INTÉRIEURE	Moyen de manoeuvre crédible						Moyen de manoeuvre de risque			Adéquation des systèmes de protection solaire ISOTRA			
	Tirage	Manivelle	Poignée	Interrupteur	Télécommande	Perche de commande	Corde	Corde / Tige	Chainette	Connection	Poulie	Treuil	Deux petites roues
ISOTRA SYSTÈME HIT									✓	✓			
ISOTRA SYSTÈME HIT II									✓	✓			
ISOTRA SYSTÈME CLASSIC									✓	✓			
ISOTRA ENERGY					✓								
ISOLITE				✓	✓				✓	✓	✓		
ISOLITE PLUS				✓	✓				✓	✓	✓		
NEOISOLITE									✓	✓			
SYSTÈME 25S, 25SM								✓					✓
SYSTÈME 25R									✓	✓			
SYSTÈME 25L (large)									✓		✓		
SYSTÈME 25K		✓											
SYSTÈME 25SW							✓						✓
SYSTÈME 25M				✓	✓								
CETTA 35, 50 - ECONOMY							✓					✓	
CETTA 35		✓		✓	✓		✓					✓	
CETTA 50 (usage à l'intérieur)		✓		✓	✓		✓					✓	
STORE DE TOIT V-LITE	✓					✓							
STORES ATYPIQUES À CHAINETTE									✓			✓	
STORES À CHAINETTE AVEC FREIN									✓			✓	
STORES À CHAINETTE (surface > 2,5 m²)									✓			✓	

Un moyen de manoeuvre crédible signifie que ce contrôle répond à lui seul aux exigences de la norme. Les boucles et il n'y a aucun risque d'étranglement.

Un moyen de manoeuvre dangereux signifie qu'une boucle peut se créer et donc une strangulation peut se produire avec ces types de manoeuvres.

L'adéquation des systèmes de protection solaire ISOTRA montre quel système de protection est associé au type de technologie de protection d'intérieur correspondant pour éliminer le danger de strangulation.

NOUS

HISTOIRE

En 1992, les beaux-frères Bohumír Blachut et Erich Stavař ont décidé de commencer à entreprendre dans leur village natal Bolatice, situé dans le département d'Opava. Ils ont commencé à la maison, dans un garage. Ils ont créé la société appelée ISOTRA. Ils ont dérivé ISO du mot isolation et TRA du mot trade parce qu'à l'origine, ils faisaient du commerce de joints d'étanchéité pour les fenêtres, y compris le montage. Depuis lors, beaucoup de choses ont changé, mais on a gardé

l'identité de la société. En 1993, ils ont commencé à s'orienter vers les produits actuels – stores. Les efforts permanents de perfectionner les produits et la réaction à la demande existante sur le marché ont conduit en 1995 au lancement de la propre production de stores, de leurs composants et, ensuite, à l'élargissement permanent de la fabrication des produits de protection solaire.

SENS DE DÉVELOPPEMENT

La société ISOTRA diffère de la concurrence notamment par le fait qu'elle est capable de développer un produit complètement nouveau de A à Z sur mesure. Cela signifie, concevoir le design, produire de différents composants, essayer et certifier le nouveau produit, créer les procédés technologiques, concevoir les nouvelles machines et fournir, donc, la technologie complète. La société a fait breveter plusieurs cho-

ses qui sont au niveau top. Concernant les technologies, les procédés élaborés, la recherche et le développement dans le domaine de la protection solaire, la société ISOTRA appartient à de principaux producteurs de la protection solaire et leaders technologiques non seulement en République tchèque.

PROGRAMME DE PRODUCTION

La société ISOTRA dispose de son propre centre de développement, d'un bureau de conception, d'un atelier de technologie, d'un atelier moderne d'outillage, d'un nouvel atelier de peinture à base de poudres, d'un atelier de pressage des matières thermoplastiques et de vastes ateliers de production. La gamme de produits est large et contient les groupes de produits suivants : stores intérieurs et extérieurs, stores enrouleurs en tissu, panneaux japonais, volets roulants, moustiquaires, bannes solai-

res, stores screen, vérandas y pergolas bioclimatiques ARTOSI. La production des composants, des dispositifs de production des profils, des outils de découpage et des ensembles technologiques pour la fabrication des stores font partie importante de notre programme de fabrication. Le niveau technologique de la société est démontré par plusieurs brevets et modèles d'utilité mondiaux détenus pour les solutions techniques dans le domaine de la protection solaire.

ISOTRA QUALITY

Qualité, fiabilité, assistance aux clients, recherche, développement, technologies et innovations en tenant compte de la sobriété énergétique, ce sont les valeurs fondamentales de la société ISOTRA. La société a pour son objectif de livrer au client un produit de marque, facilement

identifiable, de qualité conforme, se distinguant par le haut niveau technologique. ISOTRA a.s. est titulaire des certificats de qualité « ČSN EN ISO 9001-2009 » et « ČSN EN ISO 14001 : 2005 », emploie plus de 600 collaborateurs et exporte ses produits dans plus de 46 pays du monde.

30 ANS AVEC NOUS

30 ans de présence de la société ISOTRA sur les marchés domestique et international sont la preuve de la croissance et des innovations permanentes, de la fiabilité, du professionnalisme et de la tradition en même temps. ISOTRA reste la marque complètement tchèque qui connaît une expansion permanente. La création des filiales en Allemagne et

en Pologne le prouve de manière incontestable. On est également en train de développer notre marque en élargissant notre réseau de partenaires en République tchèque, en Slovaquie et dans des autres pays. Le fond rouge de la marque ISOTRA illustre le dynamisme développé plus de 30 ans par la société ISOTRA.

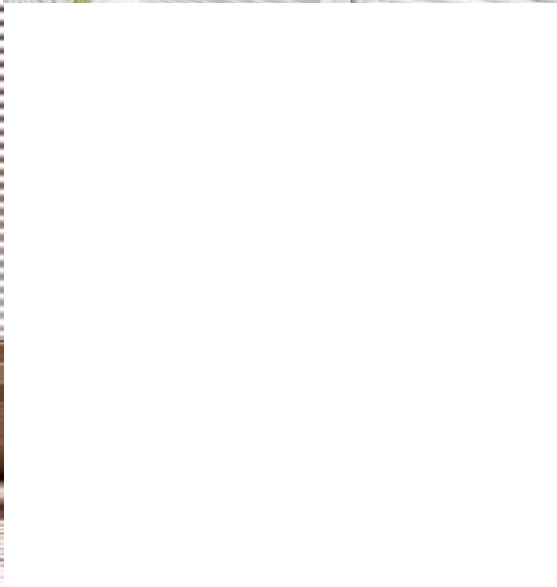
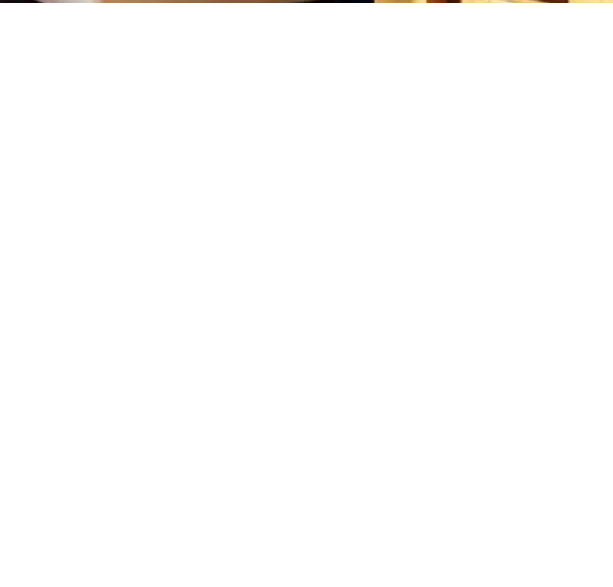
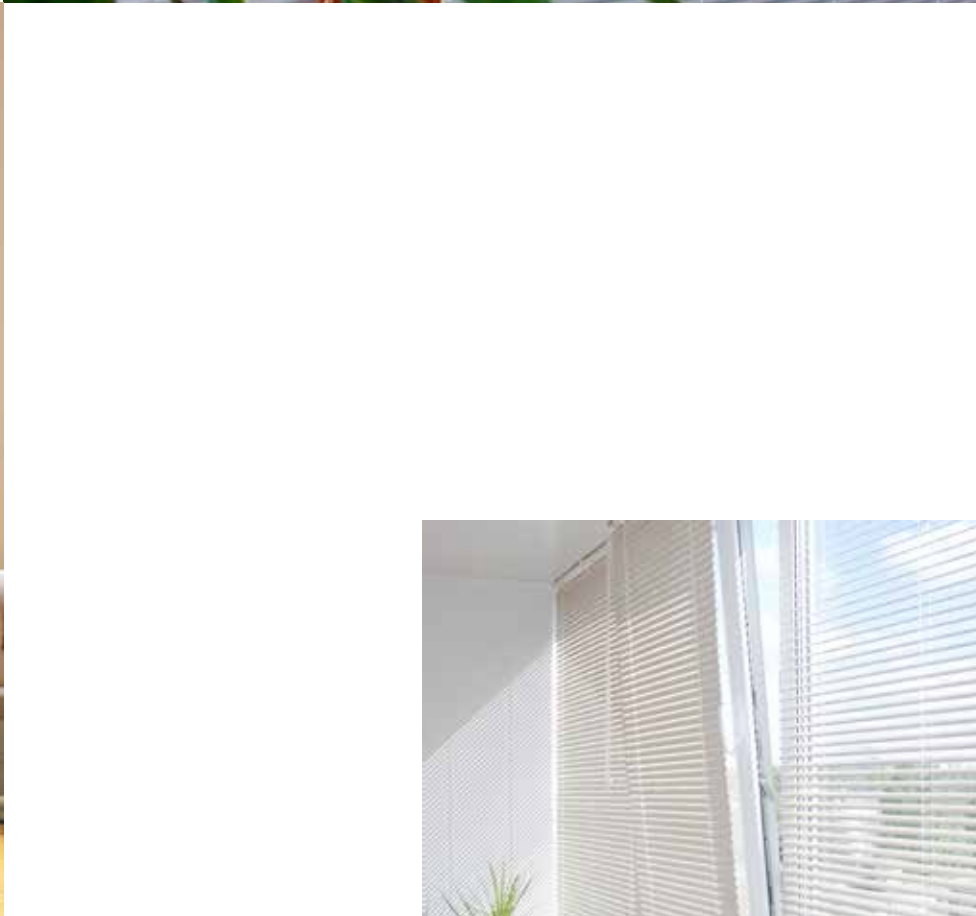



ISOTRA a.s.

Bílovecká 2411/1, 746 01 Opava

Tel.: **+420 553 685 111**

E-mail: isotra@isotra.cz

www.storesisotra.fr

Édition: 04/2020

ISOTRA Partenaire:



... protégez votre intimité.